

GEBÄUDELEITSYSTEM

Cruso

Pinter[®] G
signum m
b
H
VEREINIGTE SCHILDERWERKE • SEIT 1907

SGS[®]
SIGNUM GUIDANCE SYSTEMS

Das System Cruso ist als durchgängig designorientiertes Leitsystem konzipiert, welches im fertig montierten Zustand durch ein einheitliches Bild in Form, Farbe, Ausführung, Beschriftung und Montageart überzeugt.

Das Raumbezeichnungsschild gibt es in zwei verschiedenen Systemen: Cruso A wird mittels Montageplatte und Verschlussmechanismus an der Wand befestigt und hat die Maße: 150 x 150 mm und Cruso B wird durch Schraubmontage durch das Aluprofil verdeckt an der Wand montiert. Maße: 174 x 150 mm.

Eine Aluminiumgrundplatte dient als Basisprofil mit seitlich nach vorne gerundeten Abschlussleisten. Das Profil kann in allen RAL Tönen lackiert werden und kommuniziert somit im

Gebäude Ihre Corporate Identity nach außen. Die Abdeckscheiben sind aus glasklarem oder antireflex-Plexiglas und werden mittels vier Inbusschrauben (verdeckt) in der Aluminiumplatte gehalten.

Die Beschriftung der Raumbezeichnungsschilder kann mittels Tintenstrahl- oder Laserdrucker auf den mitgelieferten perforierten DIN A4 Kreativkartonbögen intern gedruckt werden. Auch Wegweiser und Hinweisschilder in DIN A3 und DIN A4 können je nach vorhandenem Drucker selbst beschriftet und ausgetauscht werden.

Bei den Wegweiser und Hinweisschilderungen erfolgt die Beschriftung im Digital-, Siebdruck oder mittels Hochleistungsfolien.

Zwischen Grund- und Deckplatte wird der Beschriftungsträger eingeschoben. Die seitlichen Abschlussprofile werden mit Abdeckkappen verschlossen. Zum wechseln des Schriftträgers werden die Abdeckkappen mittels Schraubgewinde gelöst und die Deckplatte kann nach oben oder unten geschoben werden. So wird ein einfacher Textwechsel garantiert.

Die Abhängung von der Decke erfolgt mittels Drahtseilen und Deckenabschlusselementen.



1 Türschild, Typ A

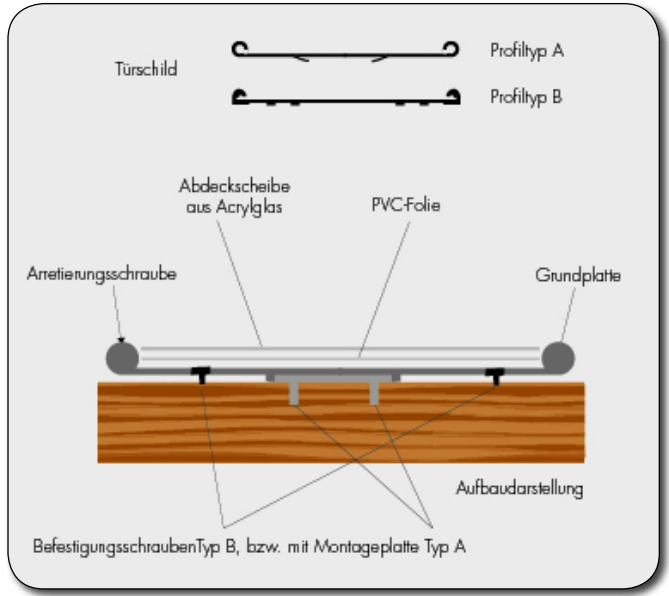



2 Türschild Typ B



6 Flügelschild



3 Türschild Typ B mit manueller Frei/Belegt-Anzeige



Wandschild, Sonderformat und 13 Deckenpaneel



Deckenpaneel, Sonderformat



Wandschild 4



12 + 13 Deckenpaneel



Profil Wandschild | Durchmesser 30 mm



10 Wandpaneel

ÜBERSICHT STANDARDGRÖSSEN

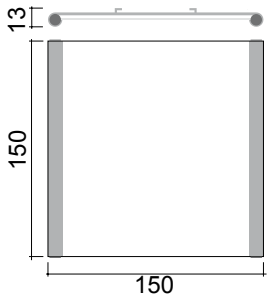

1 TÜRSCHILD, TYP A,
VOLLRUNDPROFIL
84100G

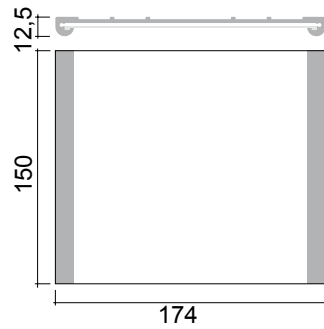

2 TÜRSCHILD, TYP B,
VOUTENPROFIL
84101G

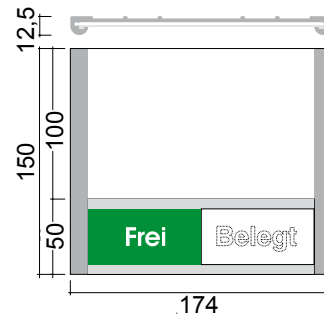

3 TÜRSCHILD, TYP B MIT MANUELLER
FREI/BELEGT-ANZEIGE 84129G
FREI/BESETZT-ANZEIGE 84102G

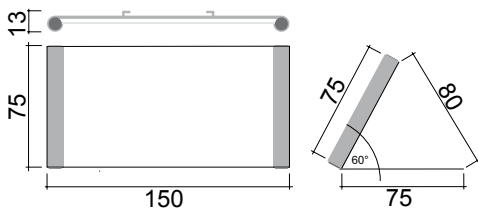
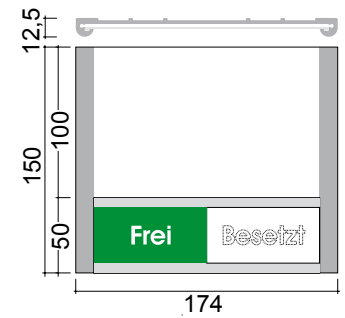

4 TISCHAUFSTELLER, TYP A
84131G

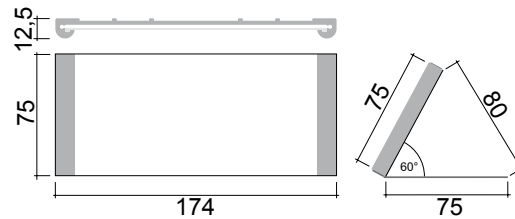

5 TISCHAUFSTELLER, TYP B
84132G

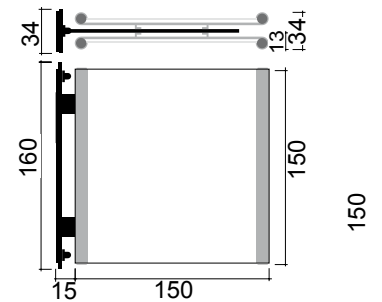

6 FLÜGELSCHILD, TYP A
84103G

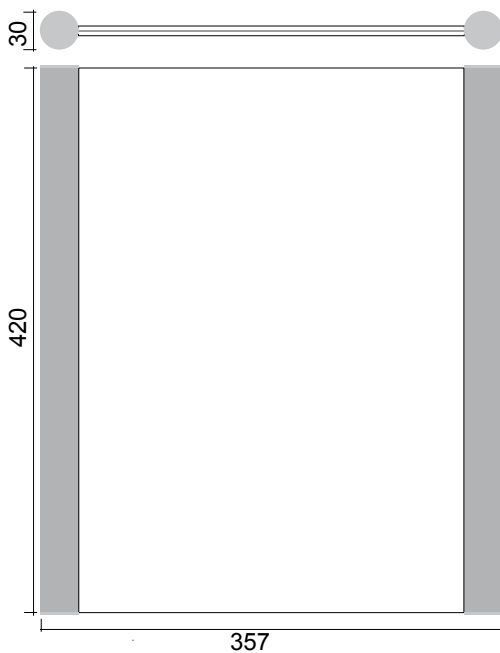

7 WANDSCHILD A3 HF
84108G

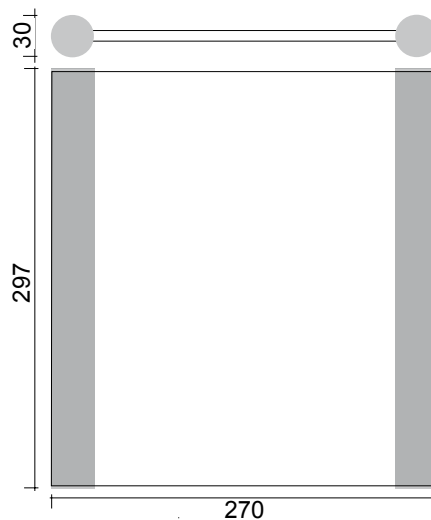

8 WANDSCHILD A4 HF
84106G

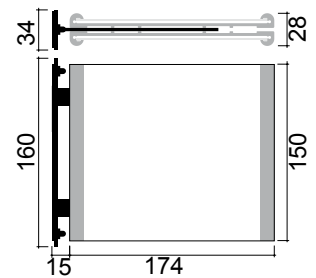

6 FLÜGELSCHILD, TYP B
84104G

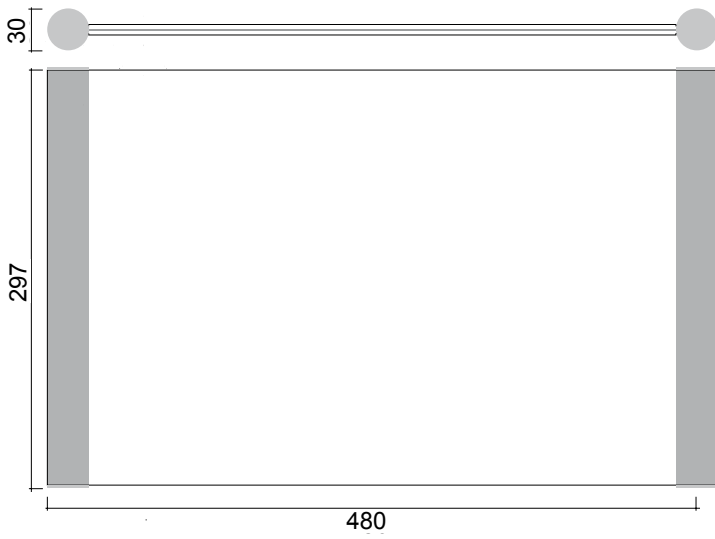

4 WANDSCHILD A3 QF
84107G

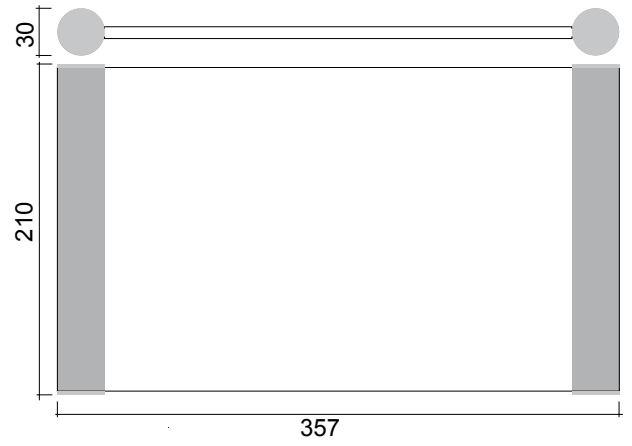

5 WANDSCHILD A4 QF
84105G



10 WANDPANEEL
84109G



11 WANDPANEEL
84110G

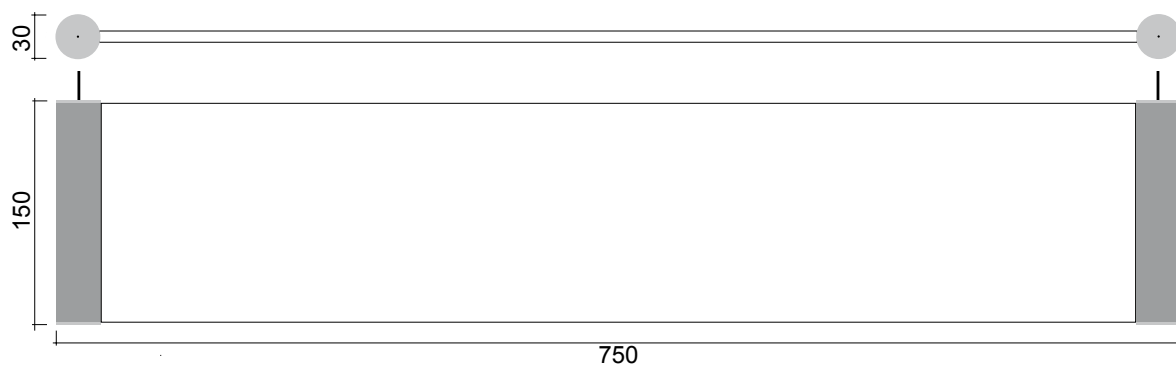

12 DECKENPANEEL
84112G

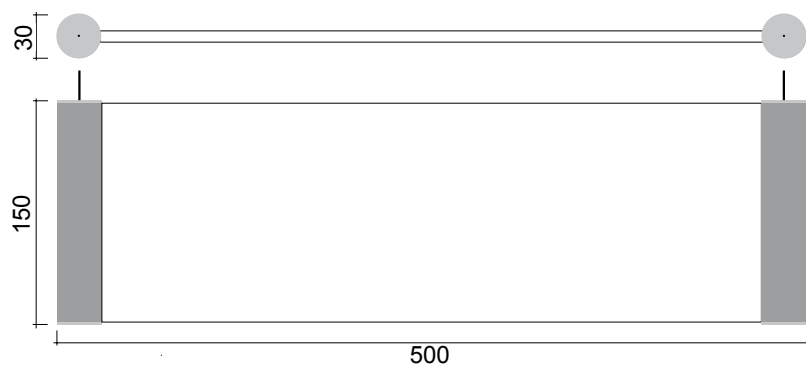

13 DECKENPANEEL
84111G



08.19/PinterSignum/Cruso/de

Pinter Signum GmbH | Am Aggerberg 5 | 51491 Overath | Germany
Tel: +49 (0)2206-90881-0 | Fax: +49 (0)2206-90881-5 | www.pinter-signum.de | info@pinter-signum.de

Wir unterstützen die Kampagne:
In|du|strie
GEMEINSAM. ZUKUNFT. LEBEN.

Mitglied im:
FWGI
Fachverband Warntafeln · Gefahrgut · Industrieschilder

MITGLIED BEI:
**DIE FAMILIEN
UNTERNEHMER** ASU
Wir sind die Wirtschaft!

über **112** Jahre
seit 1907
ERFAHRUNG
QUALITÄT
VERTRAUEN

THE GLOBAL COMPACT

WE SUPPORT