

GEBÄUDELEITSYSTEM

AKP

Pinter[®]
signum
VEREINIGTE SCHILDERWERKE • SEIT 1907
OVERATH - POTSDAM - UNNAU

SGS[®]
SIGNUM GUIDANCE SYSTEMS

AKP

GEBÄUDELEITSYSTEM

Pinter Signum Kundenservice:
02206 - 90881-0

Das schlichte und gleichzeitig elegante Erscheinungsbild der AKP Systemschilder trifft fast jeden Geschmack und passt sich nahezu allen räumlichen Gegebenheiten an. Es besteht aus einem stranggepresstem Aluminium Grundprofil. Die Acrylglasabdeckscheibe wird seitlich in das Profil eingeschoben und mittels einer Madenschraube gesichert.

Die Montage aller Schilder erfolgt verdeckt. Die Deckenschilder werden mit Edelstahlseilen und Deckenabschluss-elementen angebracht.

Die Tür-, Wand- (DIN-Formate) und Flügelschilder sowie der Tisch-aufsteller sind mittels handelsüblichen Tintenstrahl- oder Laserdruckern auf mitgeliefertem Kreativkarton zu beschriften. Wand- und Deckenpanelee sowie die Außenstandschilder werden mittels Hochleistungsfolien und/oder Digitaldruck beschriftet.

Gerne fertigen wir für Sie auch Sonderformate an, um das AKP Gebäudeleitsystem so optimal wie möglich in Ihre Räumlichkeiten einzupassen.

Ebenfalls bieten wir Ihnen unzählige Farbkombinationen um die CI Ihres Unternehmens sowohl im Innen- als auch im Außenbereich zu erhalten.

Weitere Informationen entnehmen Sie bitte unserer Homepage:
www.pinter-signum.de

MADE
IN
GERMANY

1 Türschild



4 Türschild



5 Tischaufsteller



6 Flügelschild



1 +3b Türschild und manuelle Frei/Belegt-Anzeige



Etagenwegweiser:
Kombination aus Wandpaneelen & Sonderformat Wandschild



Deckenpaneele 18



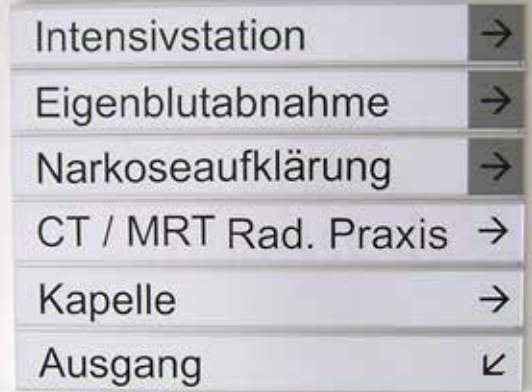
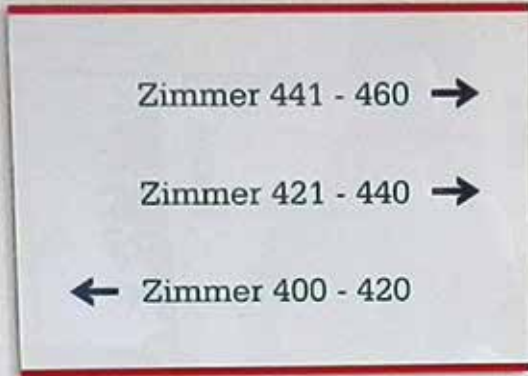

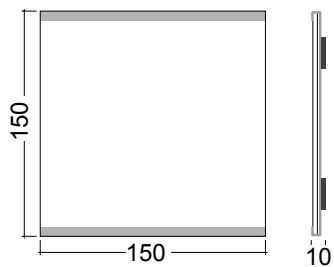

1 TÜRSCHILD
84050G

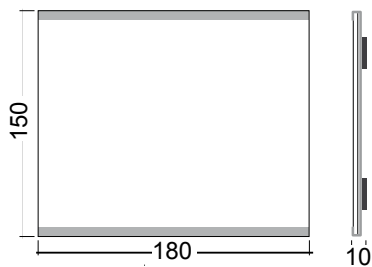

2 TÜRSCHILD
84051G



3 TÜRSCHILD
84052G

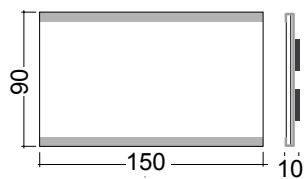

4 TÜRSCHILD
84086G

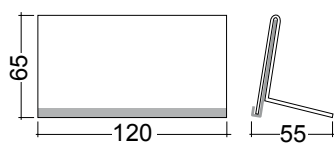

5 TISCHAUFSTELLER
84060G

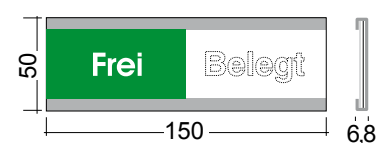

3a FREI
84053G

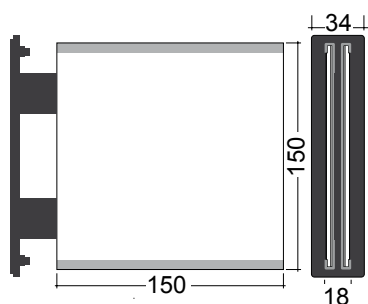

6 FLÜGELSCHILD
84054G

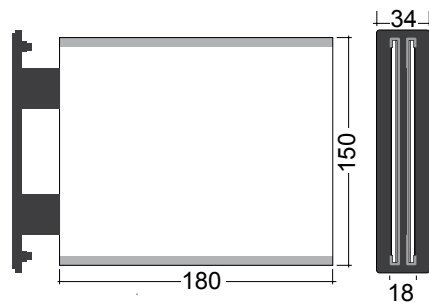

7 FLÜGELSCHILD
84055G

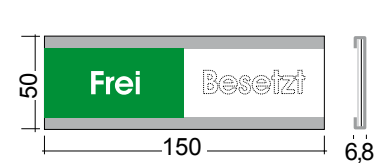

3b BELEGT
884085G

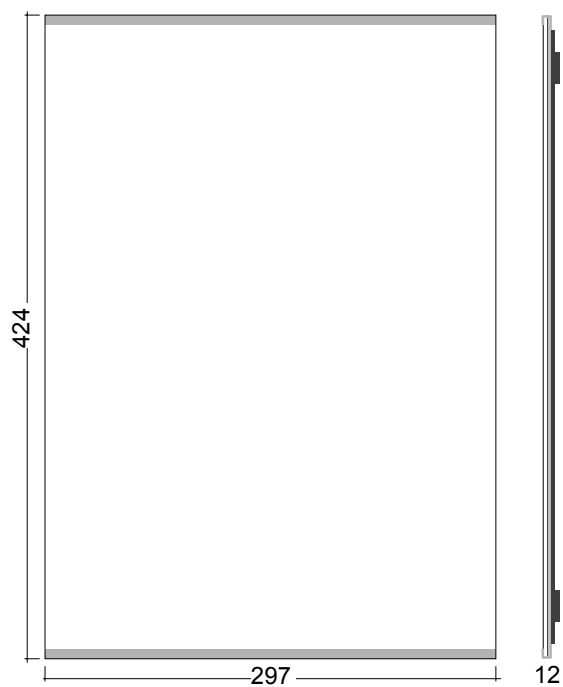

8 WANDSCHILD A3 HF
84059G

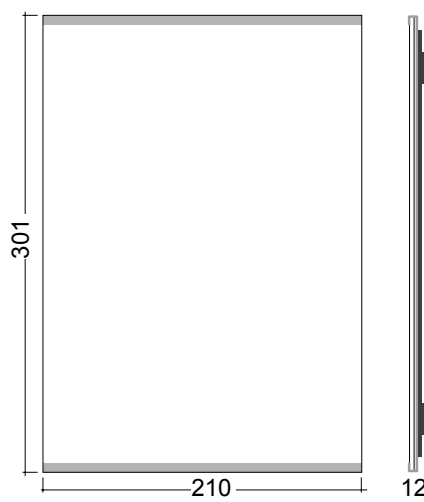

9 WANDSCHILD A4 HF
84057G

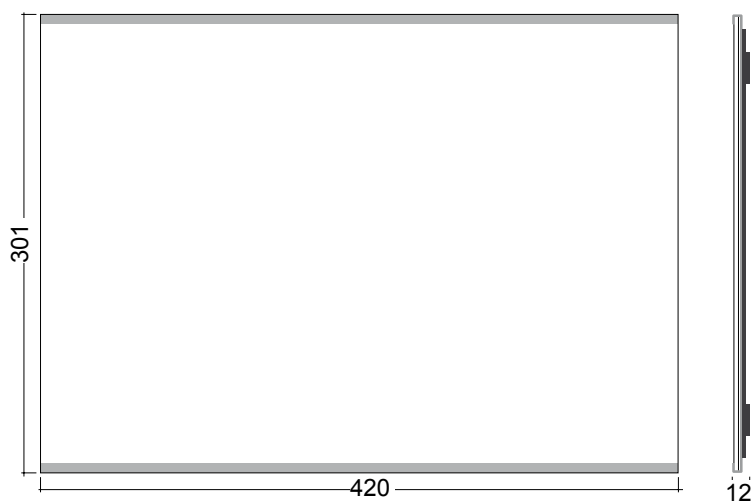

10 WANDSCHILD A3 QF
84058G



11 WANDSCHILD A4 QF
84056G

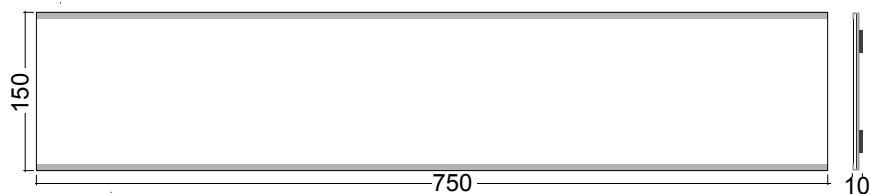

12 WANDPANEEL
84062G



13 WANDPANEEL
84061G

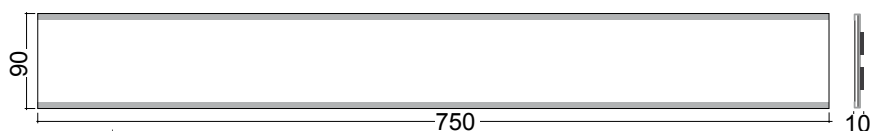

14 WANDPANEEL
84089G

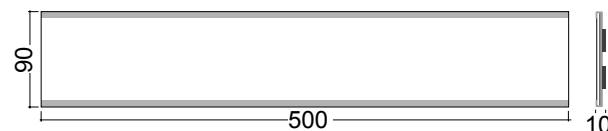

15 WANDPANEEL
84090G

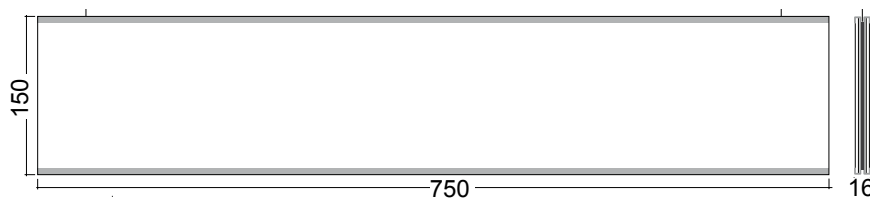

16 DECKENPANEEL
84064G

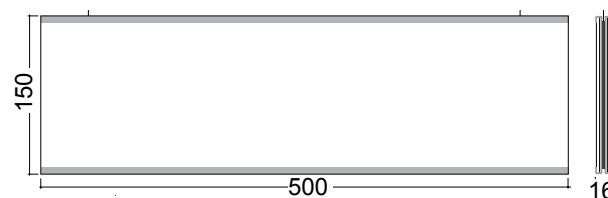

17 DECKENPANEEL
84063G

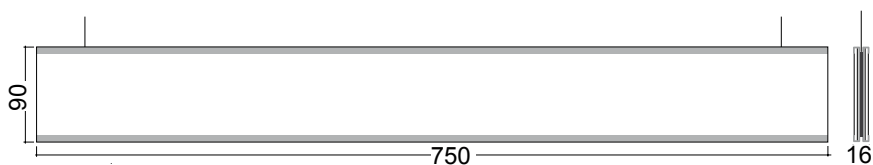

18 DECKENPANEEL
84091G

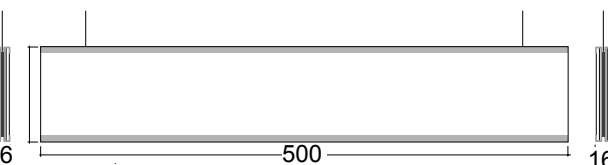

19 DECKENPANEEL
84092G

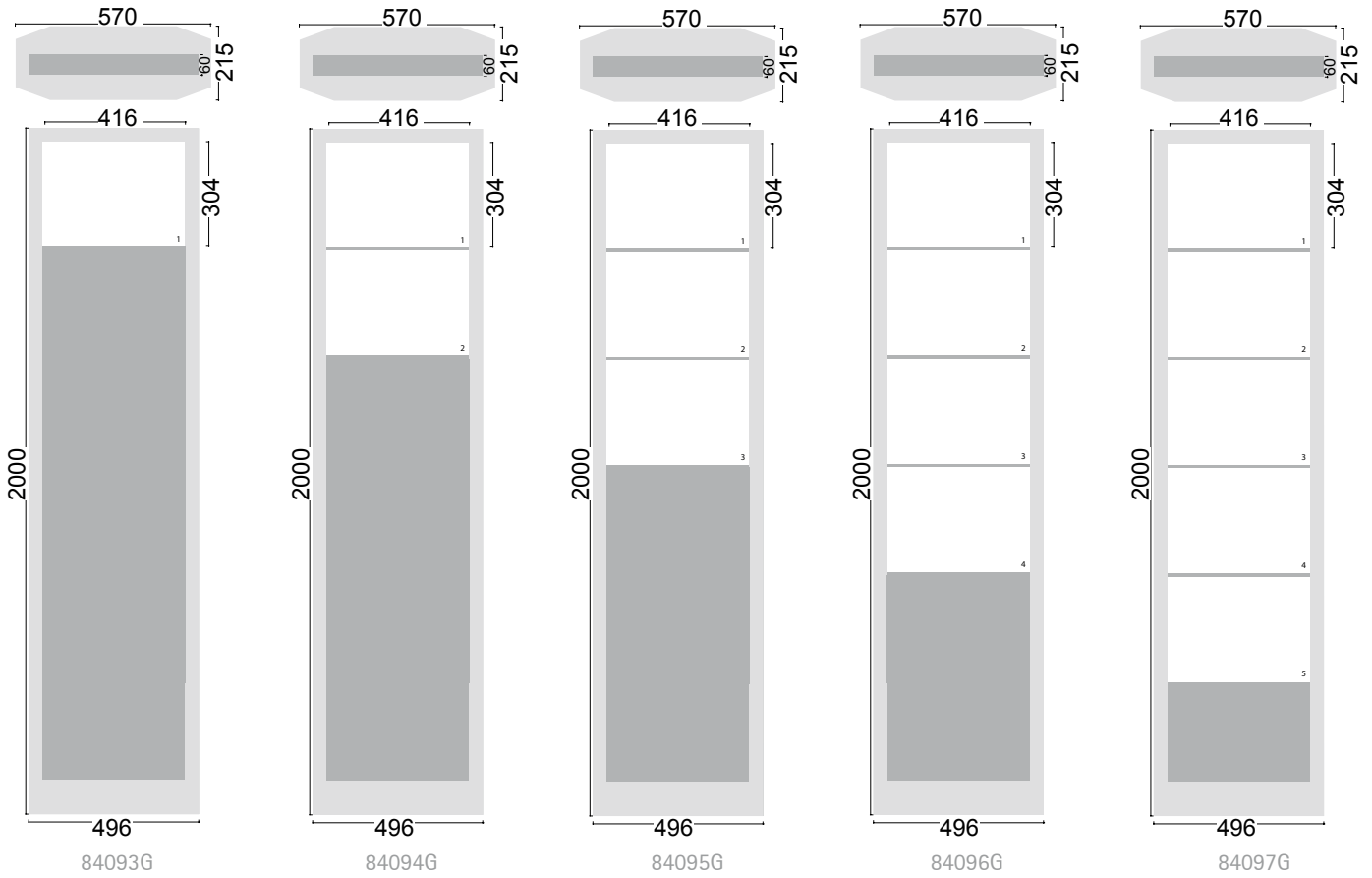

20 INNENPYLON MIT 1–5 BESCHRIFTUNGSFELDEN DIN A3

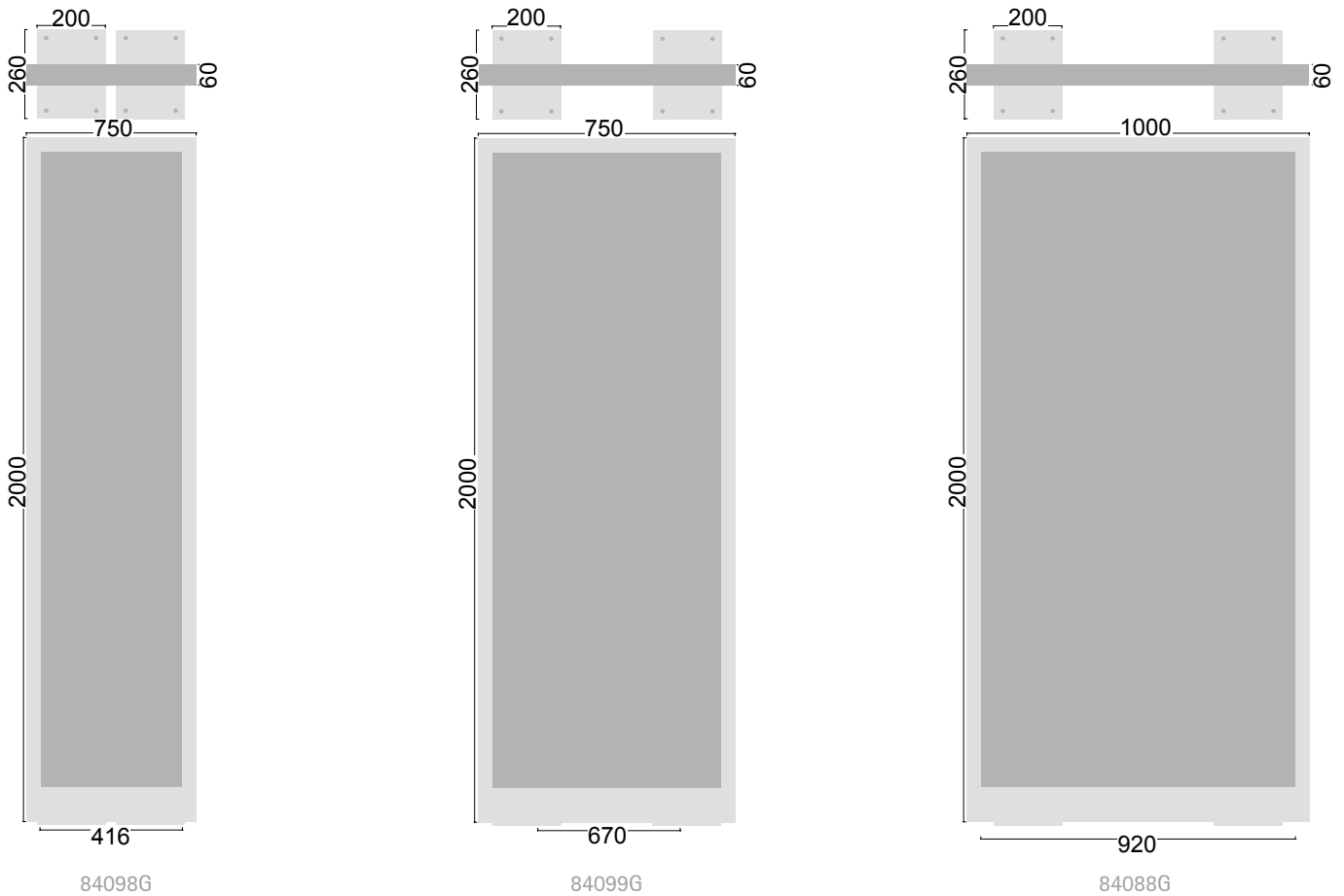

21 AUSSENPYLON

22 AUSSENPYLON

23 AUSSENPYLON



04.23/PinterSignum/AKP/de

Pinter Signum GmbH | Olper Straße 60 | 51491 Overath | Germany
Tel: +49 (0)2206-90881-0 | Fax: +49 (0)2206-90881-5 | www.pinter-signum.de | info@pinter-signum.de

Wir unterstützen die Kampagne:
In|du|strie
GEMEINSAM. ZUKUNFT. LEBEN.

Mitglied im:
FWGI
Fachverband Warntafeln · Gefahrgut · Industrieschilder

MITGLIED BEI:
**DIE FAMILIEN
UNTERNEHMER** ASU
Wir sind die Wirtschaft!

